

**NOTICE D'UTILISATION**

**DRIVER 1-10V**

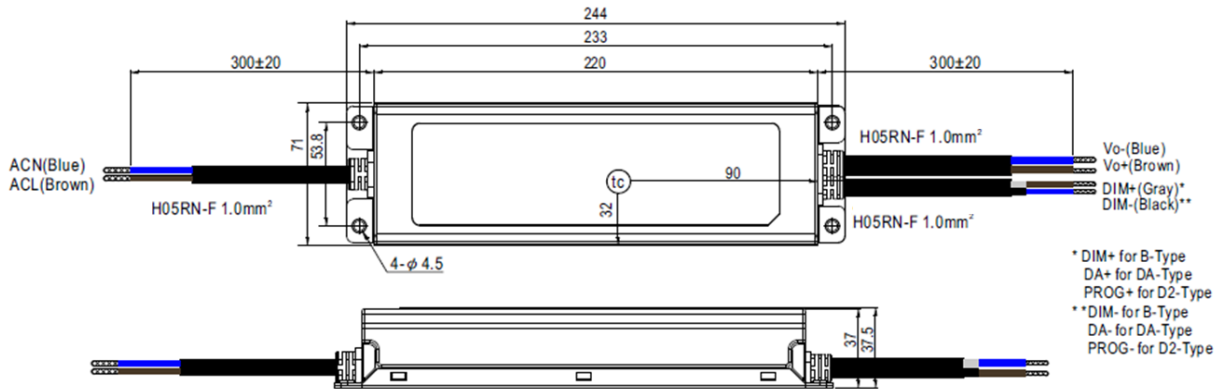

**INTERFACE 1-10V**

Utilisation de dimmer 1-10V / 0-10V  
 Compatible detecteur presence PIR - REF GRAM  
 Interface non fourni

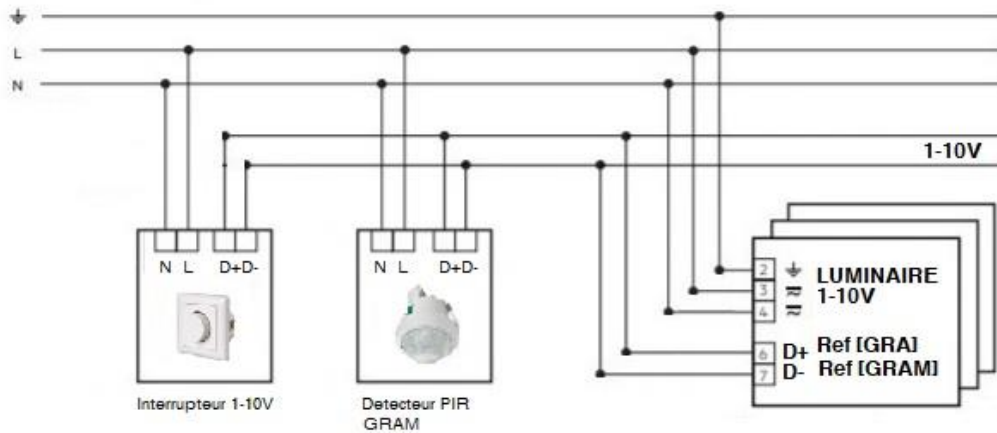

8 RUE JOHANNES BRAHMS  
 63200 RIOM FRANCE

V092020

**NOTICE D'UTILISATION**

**CABLAGE DRIVER DALI**

INTERFACES DISPONIBLES : " VOIR FICHE TOUCH INTELLIGENT

Référence	Consommation	Alimentation de l'interface	Commande	Nombre de groupe	Nombre de scene	Encastrement	Dimensions (mm)
BEGA-SR2300TSDIM	PS BUS DALI 230V	220-240Vac	Digital	4	2	50x50	86x86x29.1
BEGA-SR2400RL-NF	PS BUS DALI 230V	220-240Vac	Manuelle	1	1	50x50	86x86x29.1

Driver compatible interface Dali et détecteur de présence DALI ou 1-10V.

Non compatible bouton poussoir Push

Compatible bouton poussoir via interface DALI

Alimentation :

- PS tableau [TNW-SR2400PS2];

- PS3 compact SELV [87500873]

- Sur interface de commande TOUCH INTELLIGENT

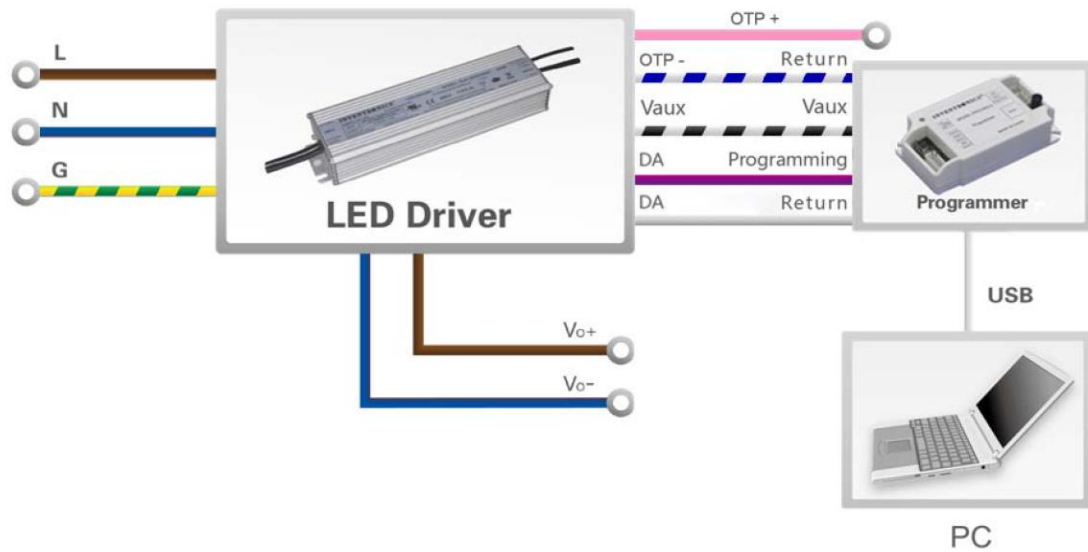
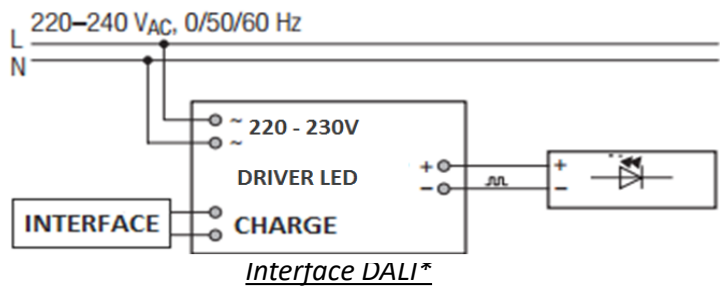

\*Interface non fourni

8 RUE JOHANNES BRAHMS  
63200 RIOM FRANCE

V092020

**NOTICE D'UTILISATION**

**CABLAGE DRIVER DALI**

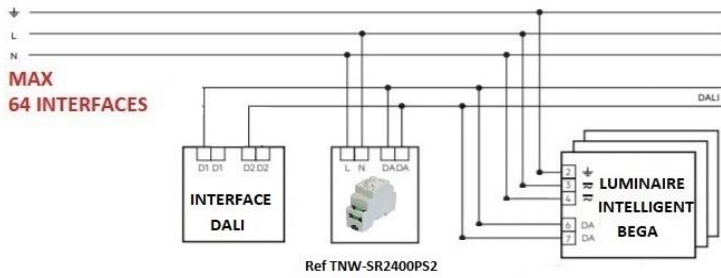

\*Interface non fourni  
PS2  
Master DALI  
Luminaire DALI

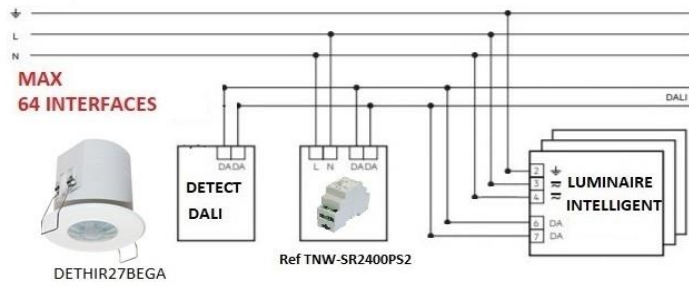

PS2  
Detecteur DALI  
Luminaire DALI BEGA

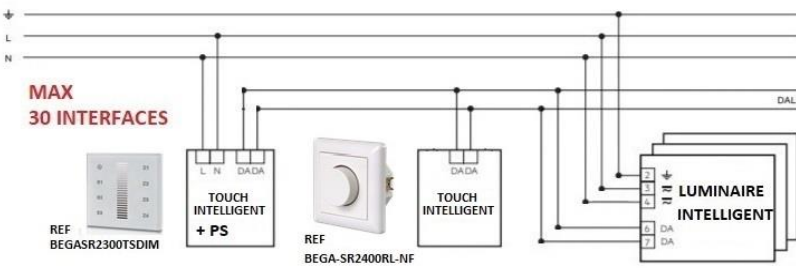

PS2 + interrupteur  
Luminaire dali