

Détecteur hyperfréquence présence et luminosité spécial grande hauteur pour intégration dans luminaire industriel ou entrepôt...

Réglages sur détecteur et télécommande

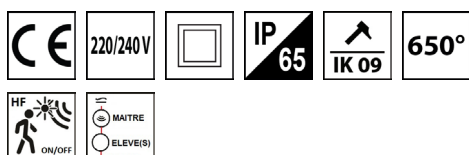

### GARANTIE & RÉGLEMENTATIONS

Garantie	5 ans
Marquage CE	CE
Réglementation CE	CEI 61058-1 CEI 60950-1
Compatible surface inflammable	F

### ACCESSOIRES

Référence de la commande de programmation	Télécommande [PROGIRMC54V]
Autre option(s)	Poussoir et commande IR

### LUMINAIRES COMPATIBLES

Famille produit	PREAVIS HF Ref «PRE» DETECT HF «DET» - GIGA 2 - GIGA - GOLDO 2 - GOLDO - TERA
-----------------	---

### CARACTÉRISTIQUES GÉNÉRALES

Produit	Détecteur HF
Famille	DETECT HF IP65 TELE DETMC054V
Tension d'alimentation	AC100-240V +/-6% 50/60Hz
Température de fonctionnement Ta minimale / maximale	-20/+35 °C
Durée de vie à 25°C	50000hrs
Cycles de commutation	∞
Taux de défaillance du driver à 5000hrs	0,5%
Mode de détection	Hyperfréquence 5.8GHz
Fonction du détecteur	Présence et luminosité
Corps	Polycarbonate
Mode de réglage des données	Sélecteur Télécommande de programmation
Position de l'installation	Intégré dans le luminaire
Alimentation et connexion du détecteur	Câble Max 2A
Zone de détection	Max H15m (plafonnier)
Accessoires	Livré avec vis, chevilles
Entretiens	H2O; Tissue antistatique
Remarques	Programmable avec Télécommande Compatible ON/OFF et 1-10V

**DONNÉES TECHNIQUES**

Référence	Capacité Max (W)	Consommation veille (W)	Couleur	Entraxe fixation (mm)
DETCM054V	800W	<0.7W	Blanc	90

**RÉGLAGE DU DÉTECTEUR**

Référence	Temporisation	Distance	Luminosité	Temporisation veille	Luminosité faible
DETCM054V	5-30-1-3-5-20-30min	6-15m	50-100-200-2000lx	5sec-5-10-30-60min/∞	10-20-30-50%

**GESTION GRADATION**

Référence produit	Gradation	Protocole
DETCM054V	-	ON/OFF & 1-10V

**DIAGRAMME DETECTION**

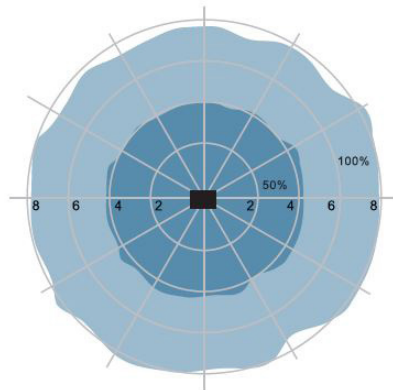

Ceiling mounting pattern (Unit: m)

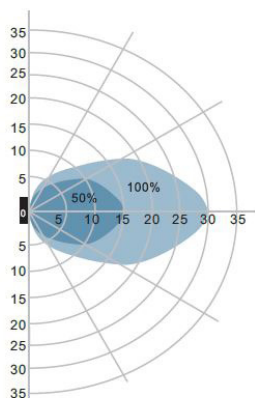

Wall mounting pattern (Unit: m)

ACCESSOIRES



GRAPHIQUE

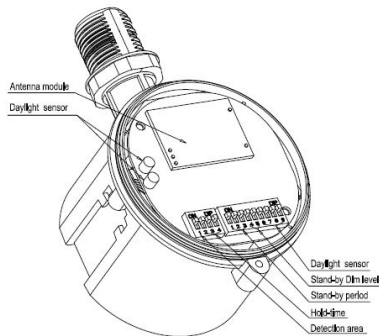
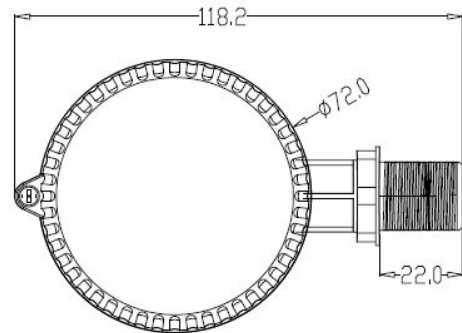
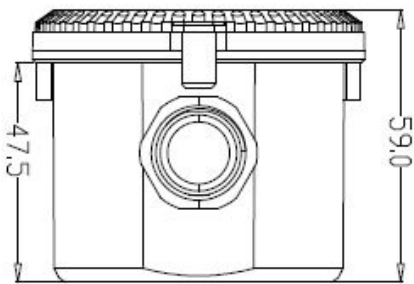

CABLAGE

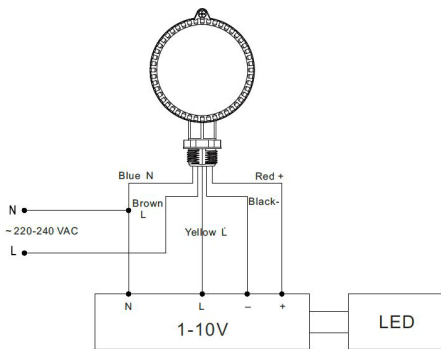

Cablage Maître

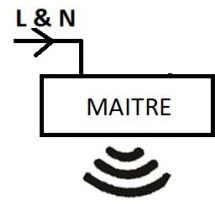
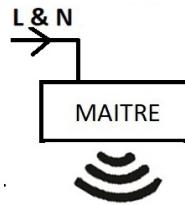

MAITRE (avec détecteur)

ELEVE - Nombre d'élève(s) voir tableau « gestion détecteur »

